

屋内用

SY-100SX3-F (花粉フィルター付)

SY-150SX3-F (花粉フィルター付)

自然給気口

開閉シャッター内臓レジスター 風向自由型

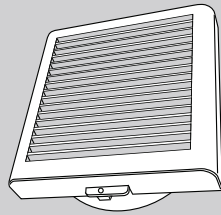

ご購入いただきありがとうございます。
なお、この取扱説明書は、大切に保管してください。

万一ご使用中にわからないことや不具合が生じたとき、きっとお役に立ちます。

ご使用になる前に この取扱説明書を最後までお読みのうえ正しくお使いください。

※ご使用前に、「安全上のご注意」をよくお読みのうえ、正しくお使いください。
※ここに示した注意事項は、製品を安全に正しくお使い頂き、あなたや他の人々への危害や損害を未然に防止するためのものです。また注意事項は、危害や損害の大きさと切迫の程度を明示するために、誤った取扱いをすると生じることが想定される内容を「警告」「注意」の2つに区別しています。いずれも安全に関する重要な内容ですので、必ず守ってください。

	警告	この表示を無視して、誤った取り扱いをすると、人が死亡又は重傷を負う可能性が想定される内容を示しています。	
	注意	この表示を無視して、誤った取り扱いをすると、人が傷害を負う可能性及び物的損害のみの発生が想定される内容を示しています。	
	禁止行為を告げるものです。		行為を強制したり、指示したりする内容を告げるものです。

【安全上のご注意】本製品を正しく安全にお使いいただくために、つぎのことを必ずお守りください。

注意	
	本製品に手や足をかけたり、物をぶらさげたりしないでください。
	本製品は、十分強度のあるところに確実に取り付けてください。(落下によりケガをする恐れがあります。)
	取り付け・お手入れの際は、必ず厚手の手袋を着用してください。(製品の角でケガをすることがあります。)
	本製品は、容易にメンテナンス出来るところに取り付けてください。

各部の名称と寸法

()内はSY-150SX3-Fの寸法です。

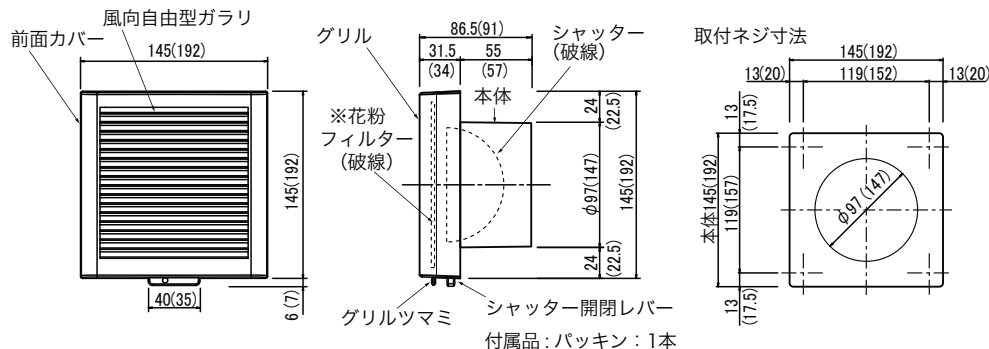

単位mm

取り付け前のお願い

- ◆ 次のような場所には取り付けしないでください。
 - 高温(40℃以上)になるところ
 - 浴室・洗面所など湿気の多いところ
 - 台所など油煙のかかるところ
 - 周囲に障害物があるところ
- ◆ 取り付けは、壁取り付けとし、天井には取り付けしないでください。
- ◆ 取り付けダクトは、ねじれ・変形のないこと、また壁仕上がり面まで施工されていることを予めご確認ください。
- ◆ 本製品を取り付ける前に、必ずダクト内の清掃を行ってください。
- ◆ 室内外の温度差・湿度により本体内部で結露が発生し滴下することがあります。

推奨施工方法

1. 付属のパッキンを本体の差込部に貼ってください。
差込部外周に接着剤等を塗布してください。
2. 製品の上下を確認し、本体の額縁部を持ってダクトへ水平に差し込んでください。

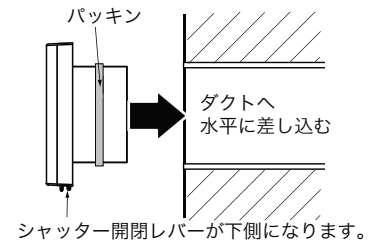
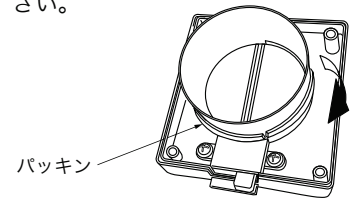

※ 本体が十分に固定されない場合は、脱落防止の為に本体四隅の取付穴(4ヶ所)を使い市販のネジで確実に固定してください。

風向自由型ガリの取り付け方向を変更することで上下左右に風向きを変えられます。

- ① 本体からグリルを外します。花粉フィルターを外してください。表面から風向自由型ガリの四方を軽く押し取り外します。

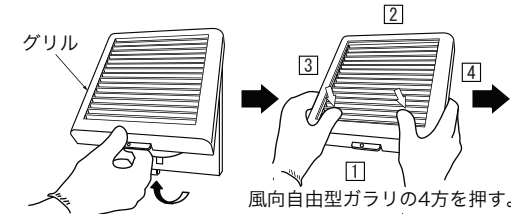

- ② 風向自由型ガリの方向を変え、前面カバーに取り付けます。前面カバー裏側8ヶ所の突起を風向自由型ガリの穴に差し込んでください。花粉フィルターを装着しグリルを本体に取り付けてください。(フィルターの取付は、裏面をご参照ください。)

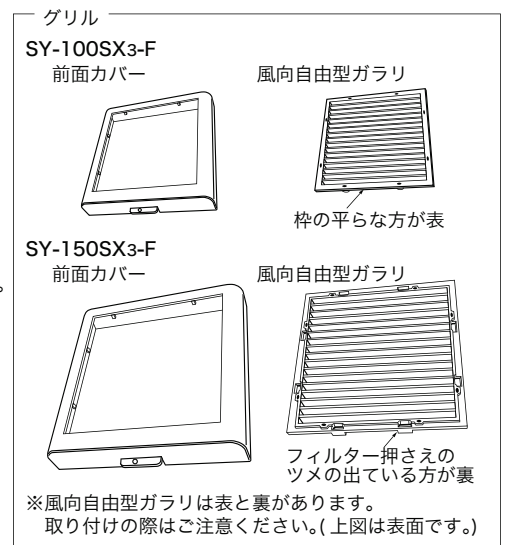
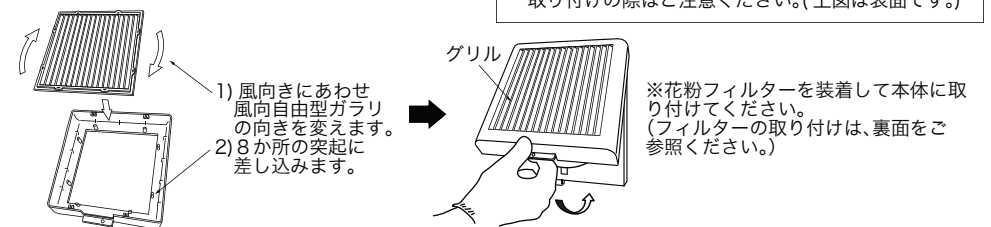

※ 風向自由型ガリは表と裏があります。取り付けの際はご注意ください。(上図は表面です。)

※花粉フィルターを装着して本体に取り付けてください。(フィルターの取り付けは、裏面をご参照ください。)

●フィルターの取り付け方

SY-100SX3-F

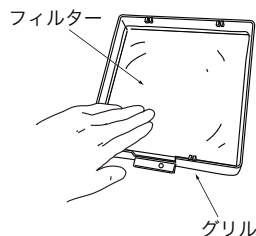

フィルターの裏側に、フィルターを装着します。

SY-150SX3-F

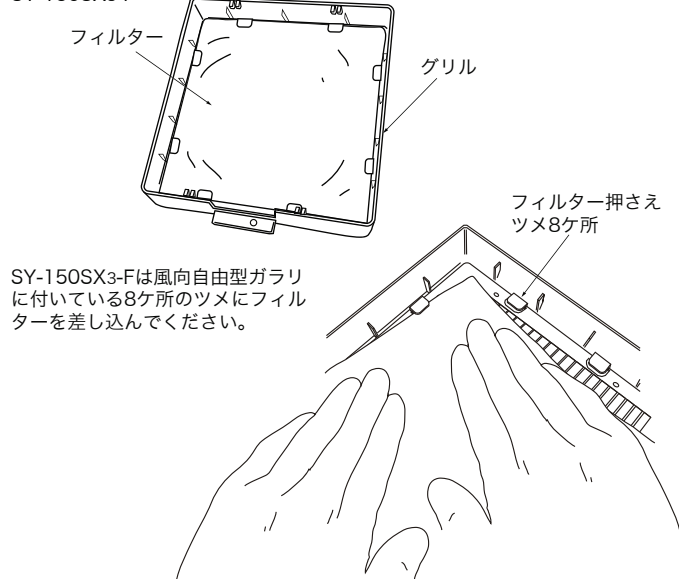

SY-150SX3-Fは風向自由型ガラリに付いている8ヶ所のツメにフィルターを差し込んでください。

使いかた

- 本体下側(グリルツマミ後)のシャッター開閉レバーを操作することにより開閉を行うことができます。
- シャッター開閉レバーで、右=全開、左=全閉が設定できます。

※24時間常時換気を使用の場合は開放(全開)してください。

ご注意

- ◆本製品の取扱いには十分注意し、変形、破損等のないようにしてください。
- ◆本製品に物などを掛けたり、吊り下げるなど、換気以外の目的に使用しないでください。
- ◆本製品の周囲に家具、その他換気経路の妨げになるような障害物を置かないでください。風量低下等の原因になります。

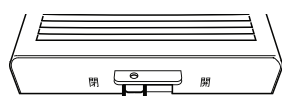

シャッター開閉レバー

レバーの操作	左	右
シャッター	全閉	全開

お手入れのしかた

ご注意

- ◆シャッターは、無理に押しったり本体から外さないでください。故障の原因になります。
- ◆お手入れは中性洗剤をご使用ください。アルコール、シンナー、ベンジンなどを使用しないでください。変色や傷、ひび割れの原因になります。
- ◆お手入れの際は、必ず厚手の手袋を着用してください。
- ◆フィルターや本体にほこりが付着しますと風量低下等の原因になります。約1ヶ月に1回を目安に清掃してください。(使用環境によっては早目に清掃をしてください。)
- フィルターや本体が汚れていると結露水が発生した場合、壁を汚す可能性がありますので定期的に清掃してください。



グリルとフィルターの掃除

- グリルを外す際は、ダクト内のホコリが入らないようシャッターを閉じてから行ってください。
- 1. グリルは下側のツマミを手前に引き上げ外します。グリルの清掃は、中性洗剤溶液に浸した布をしぼって、汚れをふき取ります。その後、洗剤が残らないように乾いた布でよく拭き取ってください。
- 2. フィルターはグリルの裏側に装着されています。フィルターの清掃は、グリルから取り外し、掃除機でほこりを吸い取ってください。汚れがひどい場合は、水またはぬるま湯に中性洗剤を混ぜて押し洗いをし、よく乾かしてください。熱湯につけたり、もみ洗いはしないでください。フィルターは、水洗い2~3回を目安に交換してください。交換用のフィルターはお買い求めの販売店または当社までお申し付けください。

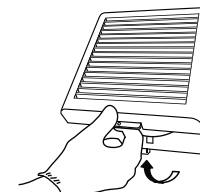

シャッターを閉じ、グリル下側のツマミを手前に引き上げます。

SX-100SX3-F 用交換フィルター 品番：F-1K

SX-150SX3-F 用交換フィルター 品番：F-2K

お手入れ後の取り付け

- 風向自由型ガラリを外した場合は、本紙表面の取り付け方法をご参照ください。
- フィルターをグリルの裏に戻し、本体にグリルを取り付けます。
- つぎのことを確かめ異常がないか確認してください。グリルが確実に取り付けられていること。不完全ですと落下することがあり危険です。

交換フィルターはネット販売しています。 <http://www.sylpha.co.jp>

ご不明な点は下記へお問い合わせください。

換気口・空調用部材専門メーカー 株式会社 **シルファ**

本社・横浜営業所 〒223-0057 神奈川県横浜市港北区新羽町964番地20

TEL 045-546-4445

中部支所 〒464-0851 愛知県名古屋市千種区今池南29-16 川島第5ビル3F

TEL 052-745-1021

大阪営業所 〒540-0003 大阪府大阪市中央区森ノ宮中央1-16-17 岡田ビル605号

TEL 06-6945-7891

新潟工場 〒953-0117 新潟県新潟市西蒲区植野新田57

TEL 0256-82-5700