

屋内用

SY-150FS4-FP 差圧式給気口

外気浄化フィルター付 [壁取付用]

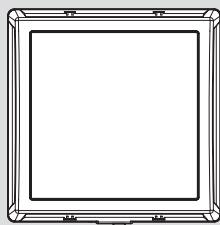

SYLPHA 株式会社 シルファ

お客様用 取扱説明書

ご購入いただきありがとうございます。なお、この取扱説明書は、大切に保管してください。
万一ご使用中にわからないことや不具合が生じたとき、きっとお役に立ちます。
この製品は室内を密閉した状態で、換気を行った時におきる気圧の差で、外気を取り入れるためのものです。
ドアや窓が開いていたりする場合は動作しませんが、故障ではありません。

ご使用になる前に この取扱説明書を最後までお読みのうえ正しくお使いください。

※ご使用前に、「安全上のご注意」をよくお読みのうえ、正しくお使いください。
※ここに示した注意事項は、製品を安全に正しくお使い頂き、あなたや他の人々への危害や損害を未然に防止するためのものです。また注意事項は、危害や損害の大きさと切迫の程度を明示するために、誤った取扱いをすると生じることが想定される内容を「警告」「注意」の2つに区別しています。いずれも安全に関する重要な内容ですので、必ず守ってください。

⚠ 注意

この表示を無視して、誤った取扱いをすると、人が傷害を負う可能性及び物的損害のみの発生が想定される内容を示しています。



禁止行為を告げるものです。



行為を強制したり、指示したりする内容を告げるものです。

〈安全上のご注意〉

本製品を正しく安全にお使いいただくために、つぎのことを必ずお守りください。

⚠ 注意



本製品に手や足をかけたり、物をぶらさげたりしないでください。

本製品は、十分強度のあるところに確実に取り付けてください。(落下によりケガをする恐れがあります)



取り付け・お手入れの際は、必ず厚手の手袋を着用してください。(製品の角でケガをすることがあります)

本製品は、容易にメンテナンス出来るところに取り付けてください。

各部の名称

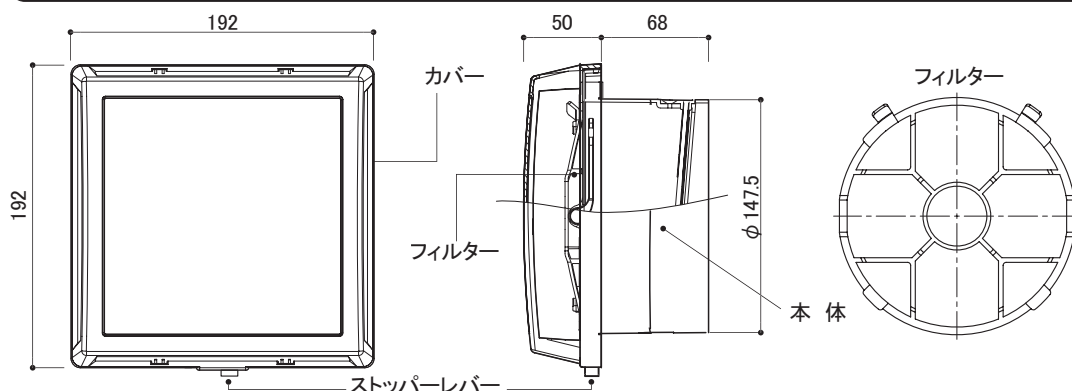

品名	材質
本体 カバー	ABS樹脂
シャッター	ステンレス製
フィルター	フレーム:PP フィルター:不織布

お願い

- ◆ 次のような場所には取り付けないでください。
 - 高温(40℃以上)になるところ
 - 浴室・洗面所など湿気の多いところ
 - 台所など油煙のかかるところ
 - 周囲に障害物があるところ
- ◆ 本製品は壁取り付け専用です。天井には取り付けないでください。屋外には取り付けないでください。
- ◆ 本製品内部に物を入れたり、周囲に障害物を置かないで下さい。換気量不足・故障の原因になります。
- ◆ 本製品使用時は、ストッパーレバーを「開」にして下さい。
- ◆ 本製品にホコリ等が付着したままだと、換気量低下や異音の原因となります。定期的な掃除・フィルターの交換を行ってください。
- ◆ シンナー・アルコール・ベンジンなど、製品の破損や変形をまねく化学薬品の使用はしないでください。
- ◆ 室内外の温度差・湿度により本体内部で結露が発生し滴下することがあります。
- ◆ 雨風が強い時にレンジフードファン等を運転されますと、雨風が室内に侵入する可能性があります。

使いかた

この差圧式給気口SY-150FS4-FPIは、密閉した室内でレンジフードファンなどによる排気を行った際に気圧差を感知して必要な空気を取り入れるためのものです。

但し、差圧式給気口本体はお客様自身が開閉していただきますようお願いいたします。

ロック機構の操作方法

本体下側のストッパーレバーを「閉」でロックされます。

通常はストッパーレバーを「開」にして使用してください。

但し酸欠を防ぐために、ストッパーを「閉」の状態にしても完全には密閉されない構造になっております。そのため、風の強さ、風向き等によって多少の風が入り込む場合がありますが、故障ではありませんのでご了承下さい。

レンジフードなどを運転中はストッパーレバーを操作しないで下さい。(閉にしないで下さい)

レンジフード強運転でストッパーレバーを「閉」にされた場合風切音がありますが故障ではありません。

ストッパーレバーは本体下側です。

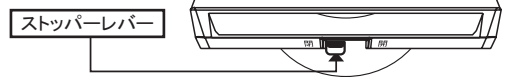

操作手順

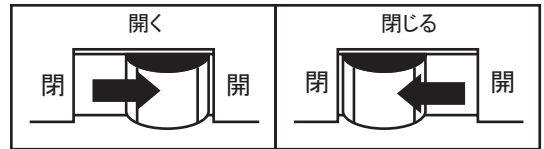

お手入れのしかた

ご注意

- お手入れは中性洗剤をご使用ください。アルコール、シンナー、ベンジンなどを使用しないでください。変色や傷、ひび割れの原因になります。
- お手入れの際は、必ず厚手の手袋を着用してください。
- フィルターや本体にほこりが付着しますと風量低下等の原因になります。約1ヶ月に1回を目安に清掃してください。(ご使用環境によっては早目に清掃をしてください。)
- フィルターが汚れていると結露水が発生した場合、壁を汚す可能性がありますので定期的に清掃してください。
- フィルターの交換は、水洗い3~5回を目安に行ってください。
交換フィルターのお買い求めは、販売店または当社までお申し付けください。【SY-150FS4-FP用交換フィルター 品番:F-150FS4】

カバーとフィルターの掃除

- カバーやフィルターの清掃は換気扇を停止し、シャッターを閉めて本体から取り外して行ってください。
- 1 カバーの清掃は本体から取り外し後、中性洗剤を浸した布をしぼって汚れを拭き取ります。その後、洗剤が残らないように十分に拭き取ってください。
- 2 フィルターの清掃は取り外し後掃除機でホコリを吸い取ってください。
汚れがひどい場合は、水またはぬるま湯に中性洗剤を混ぜてフィルターの汚れをおとしてください。

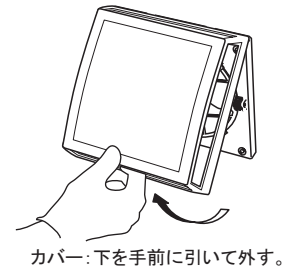

カバー：下を手前に引いて外す。

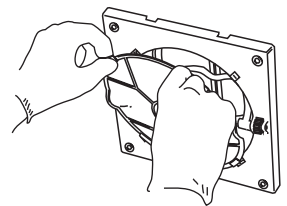

フィルター：上のツマミを引いて外す。



注意

- ・お手入れには中性洗剤を使用してください。シンナー・アルコール・ベンジンなど使用しないでください。色があせたりつやがなくなります。
- ・フィルターは変形させないでください。
- ・水洗いの際は良く乾かしてください。



お手入れ後の取り付け

- 1 フィルターを本体に取り付けます。
フィルターの水洗いをした場合は完全に乾いてから取り付けてください。
①フィルターのフレームを本体下側のツメに引っ掛けます。
②フィルター上部のツマミを押すようにして固定をします。
- 2 カバーを取り付けます。カバーの上下を確認し、カバー上部を本体上部に引っ掛け、下部を押してはめ込みます。
- 取り付け完了後は、ストッパーレバーを「開」状態にしてご使用ください。
※使いかた参照
ご不明な点は下記へお問い合わせください。

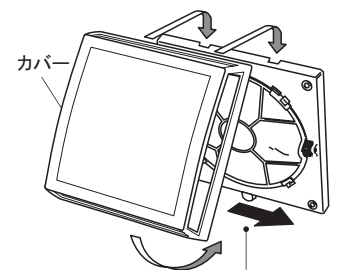
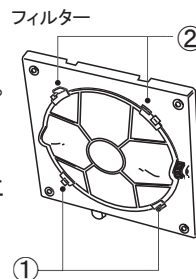

ストッパーレバーを「開」にします。

換気口・換気扇部材の専門メーカー 株式会社 シルファ

本社・横浜営業所 〒223-0057 神奈川県横浜市港北区新羽町964番地20 TEL 045-546-4445
大阪営業所 〒540-0003 大阪府大阪市中央区森ノ宮中央1-16-17 岡田ビル 908号 TEL 06-6945-7891
中部支所 〒464-0851 愛知県名古屋市中区今池南29-16 川島第5ビル 3F TEL 052-745-1021
新潟営業所 〒953-0117 新潟県新潟市西蒲区植野新田57 TEL 0256-82-5700